



神奈川県立大学スマートハウス研究センター
& エコーネットコンソーシアム
ENEX/DER2022共同出展募集案内

2021年9月8日

神奈川県立大学
スマートハウス研究センター
笹川 雄司



ENEX/DER2022開催コンセプト

エネルギーの需要と供給が一体となりカーボンニュートラル実現へ

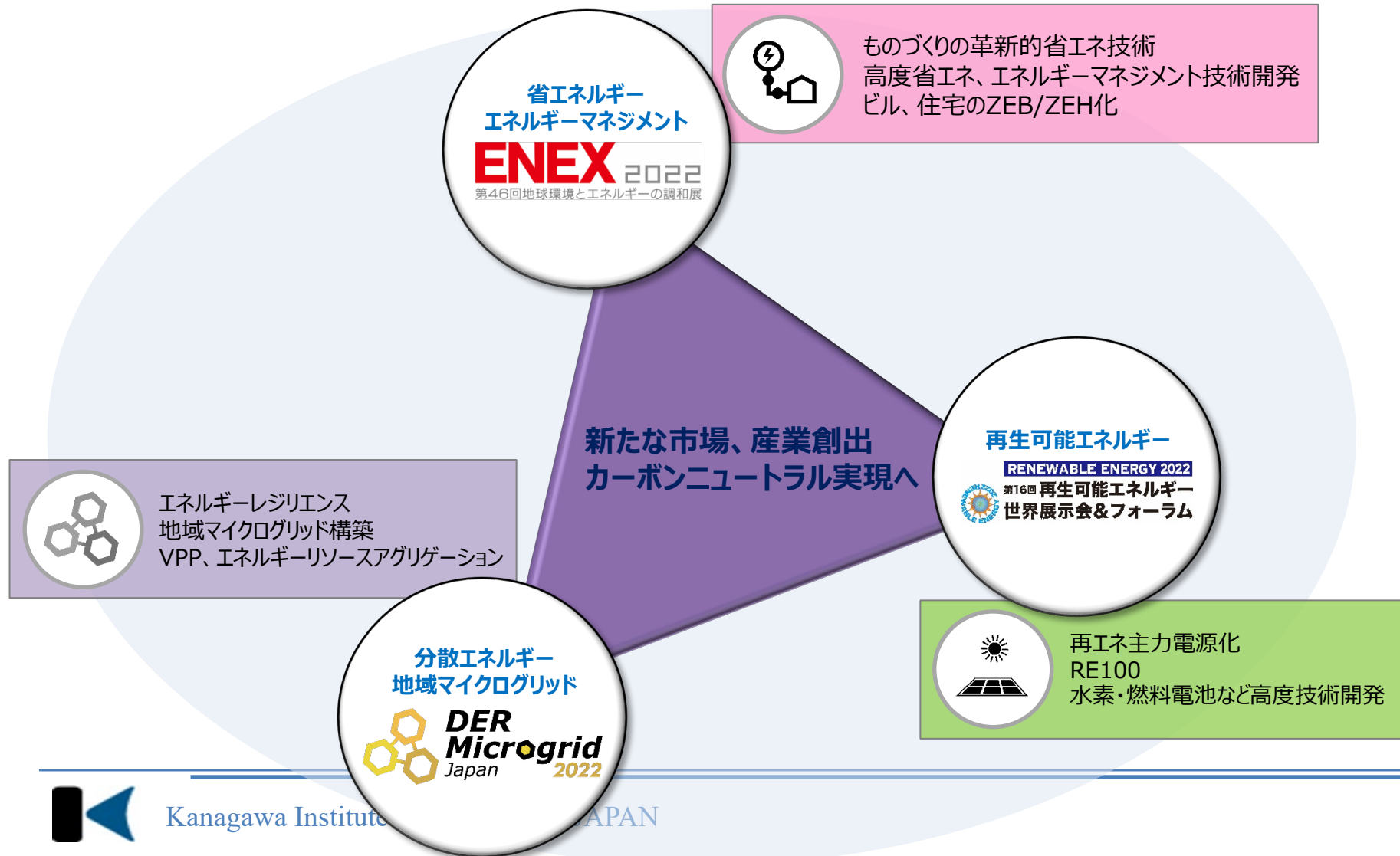

ENEX/DER2022出展・来場対象

工場、ビル、施設等の法人エネルギー需要家をはじめ、電力・ガス業界の専門家、再生可能エネルギー事業者、地方公共団体など、多様なプレイヤーが出展、来場します。

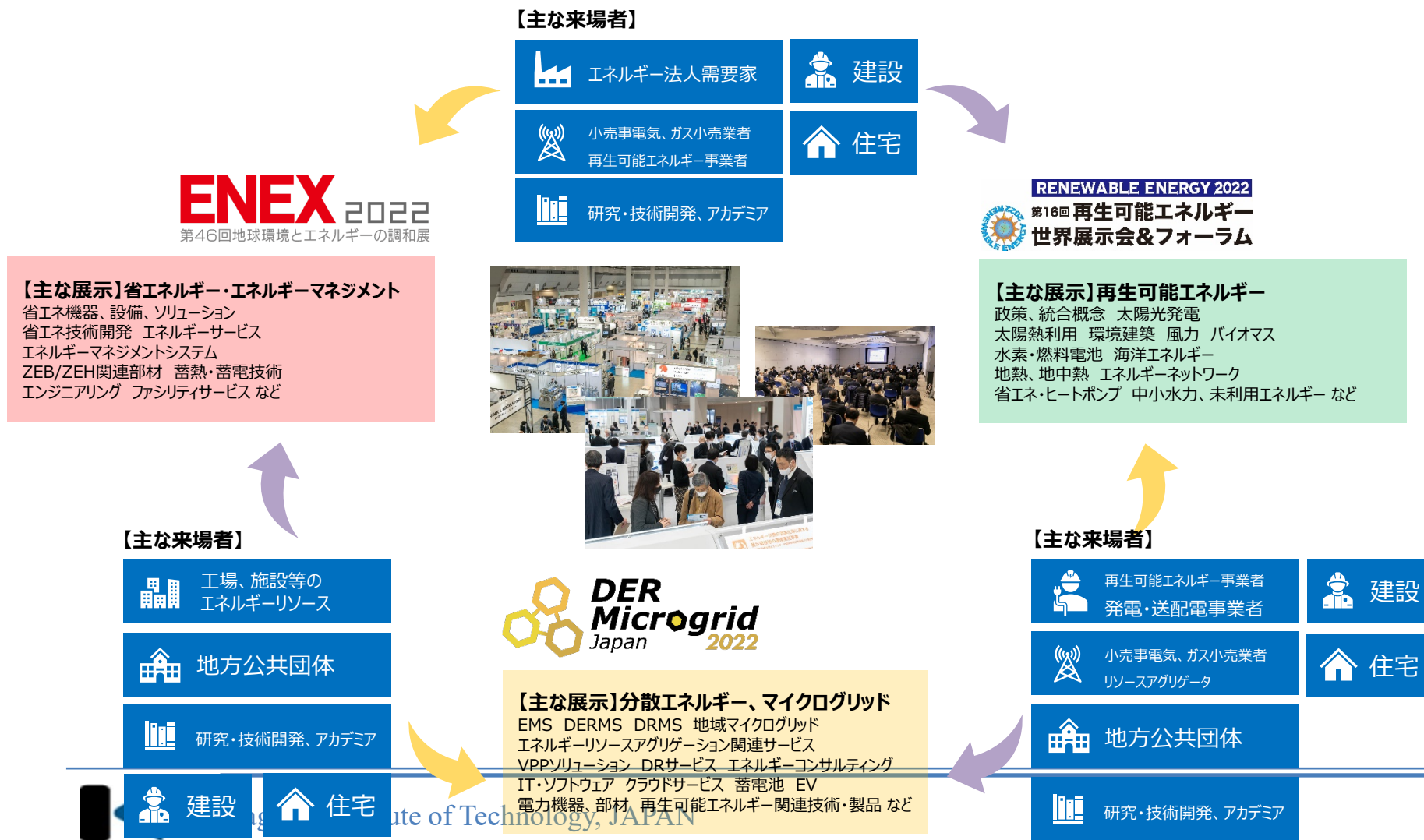

ENEX/DER2022開催形態はハイブリッド開催

- ◆会期：
- ・メイン会期：
2022年1月26日（水）～28日（金）
- ・オンライン展示期間（予定）：
2021年11月26日（金）～2022年2月28日（月）
- ・イベント（予定）：
2022年1月12日（水）～19日（水）

◆開催形態
東京ビッグサイト東2～6ホール&会議棟
+オンライン

- ◆開催規模（予定）
- ・出展者小間数：1,000社/1,800小間
- ・来場参加者数：40,000名 ※同時開催展/オンライン参加含む
うち東京ビッグサイト来場者：30,000名

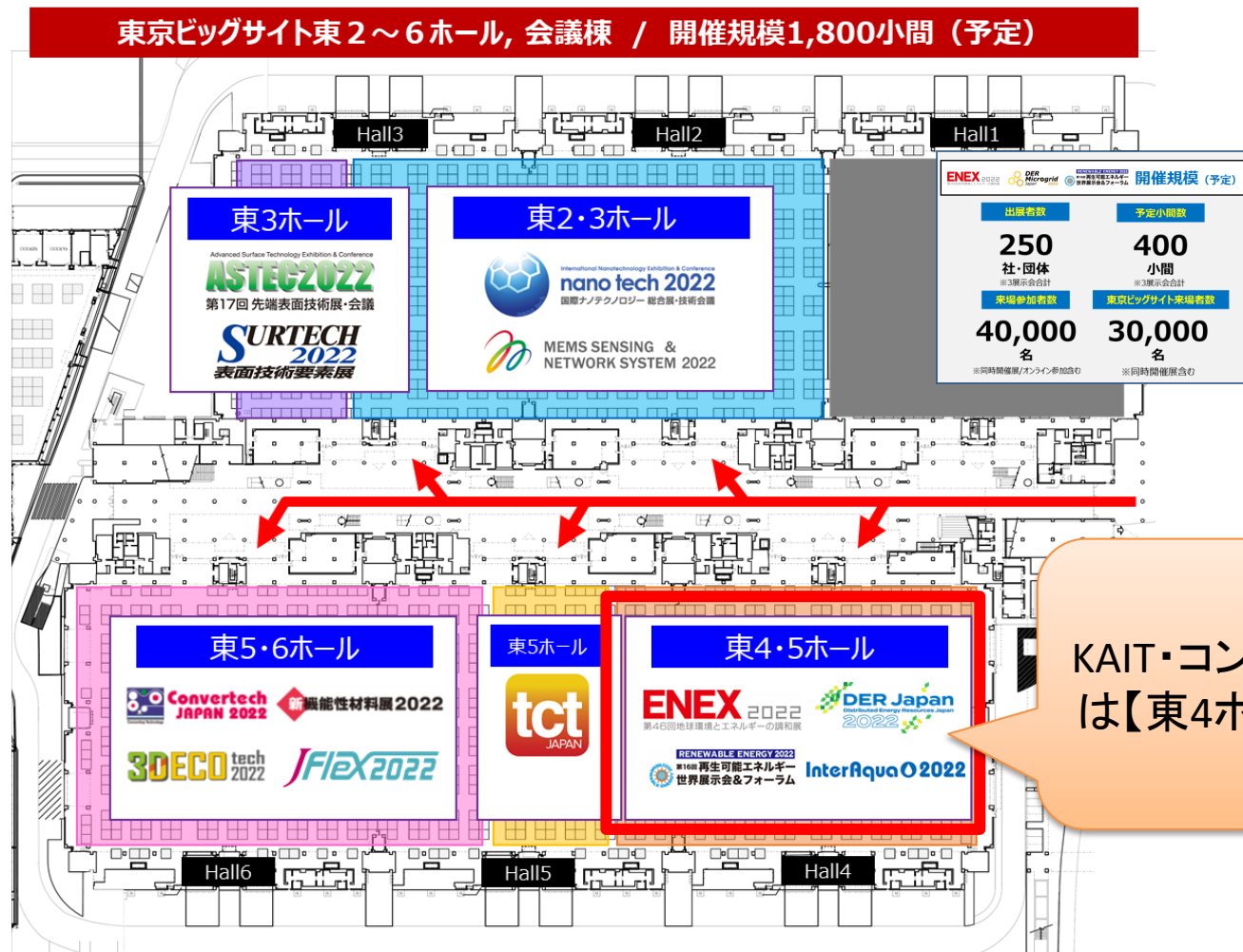
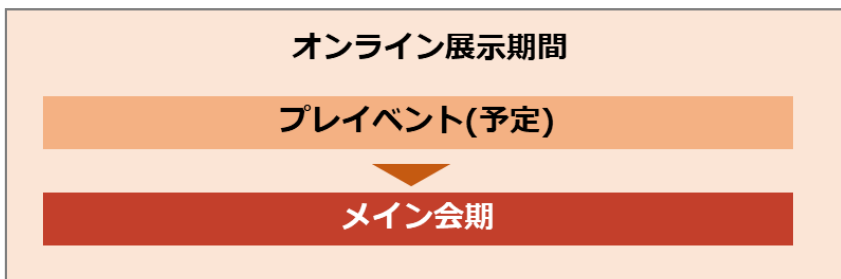

KAIT・コンソ共同ブースは【東4ホール】に出展

今回はリアル出展を中心に行います

前回(ENEX2021)はオンライン中心のリアル会場でのブースは説明員無し、パネル展示のみでしたが、今回はリアル出展を軸としたハイブリッド出展で計画しています。
#もちろんオンライン出展のみの応募也大歓迎です

新たなビジネス
チャンスの創出

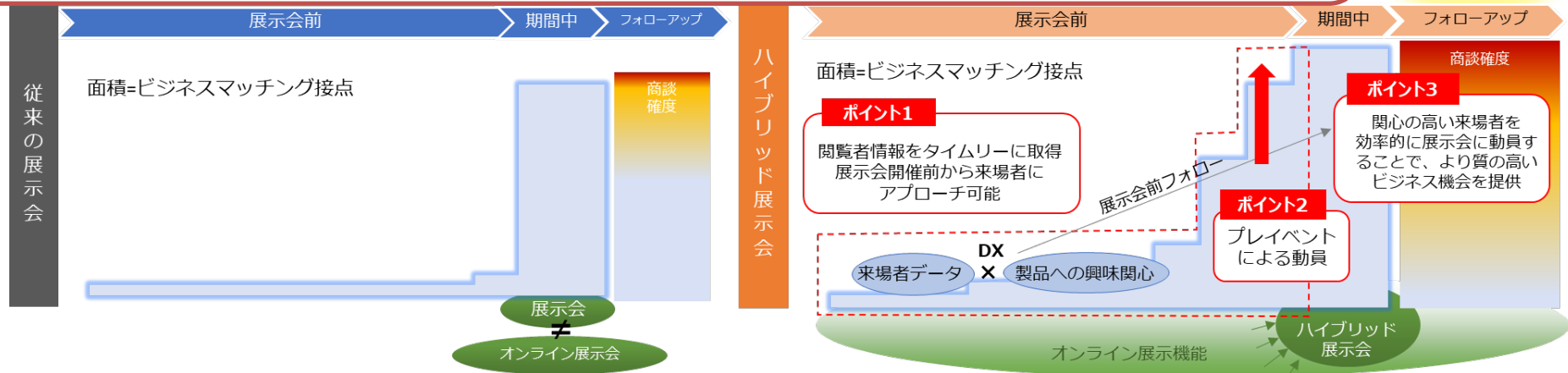

◆ビジネスチャンス

- ・展示会期間中（約3日間）のビジネス機会のみ

- ・会期3日間の展示会で一極集中的に大量の人との出会いが期待できる。
- ・限られたスペース/スタッフ数/時間で質が高くかつ多くのビジネスマッチングを実現するためにはヒト・モノのコストがかかる。
- ・リアル展示会開催だけではコロナ禍でのリスクがある。

◆ビジネスチャンス

- ・展示会期間中（約3日間）のビジネス機会
- +
・オンライン機能を活用し**展示会前から、興味関心の高い来場へアプローチする機会**

・東京ビッグサイトブース出展はオンライン展示機能が無料！

- ・会期3日間のブース来訪に加え、展示会開催前から出展者の資料・動画※1を閲覧した来場者データの取得が可能です。また、オンライン展示期間中はビジネスマッチングシステムを活用し出展者から来場者へメッセージ送信もいただけます。ターゲットとする来場者へのアプローチやフォローアップとしてのご活用他、会場に来られない潜在顧客も含めた質の高いビジネスマッチングを実現いたします。
- ・出展時オンライン機能が付帯しているため、コロナ禍であってもビジネスマッチングシステムがご利用可能です。

※1 動画は公式ホームページ掲載原稿としてご登録いただいた製品・サービスのご紹介動画となります。

新型コロナウイルス感染症対策に関して

(1) すべての参加者にマスク着用、入場時の検温、手指消毒等の感染症対策を徹底します。



搬入出および開催期間中は入場口等で、マスク着用の確認、検温を実施します。



入場時にはアルコールによる手指消毒を実施。会場各所に消毒液を設置します。

(2) 適切なソーシャルディスタンスの確保、飛沫感染の低減に努めます。



待機頂く列にはソーシャルディスタンスを守っていただくための表示を設置します。



会場のインフォメーションカウンター等には、飛沫防止カーテンを設置し、飛沫感染、接触低減に努めます。

(3) 会場内に注意喚起の看板を設置、セミナー会場は適切な座席間隔を確保します。

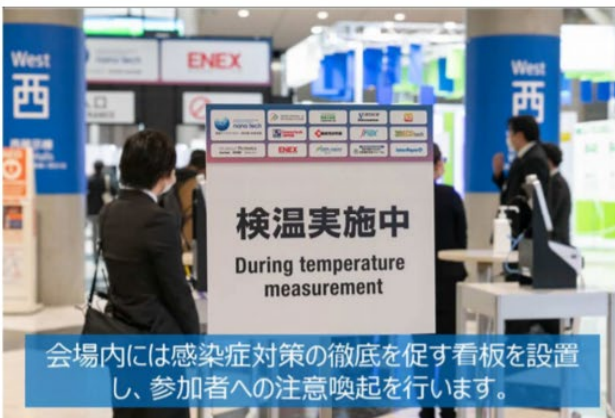

会場内には感染症対策の徹底を促す看板を設置し、参加者への注意喚起を行います。



セミナー会場では座席の消毒や換気の徹底、ソーシャルディスタンスに配慮した席配置を行います。

当展示会は開催期間中すべての参加者に入場時の検温、マスクの着用、手指消毒等の感染症対策を徹底し、安心、安全な展示会運営に努めてまいります。
 詳細は主催社案内をご確認ください(下記URL)
https://www.low-cf.jp/east/pdf/ENEX2022_COVID-19.pdf



出展メニュー一覧

エコネットコンソーシアム 会員

【ハイブリッド出展】

1コマ15万円(税込) 2コマ20万円(税込)

【オンラインのみ】

5万円(税込)

エコネットコンソーシアム 非会員

【ハイブリッド出展】

1コマ20万円(税込) 2コマ25万円(税込)

【オンラインのみ】

7万円(税込)

※ハイブリッド出展はオンラインメニューも全て利用可能

※ハイブリッド出展 & オンラインいずれも展示パネル1枚無料
(パネルデータは完成データ)



リアル会場レイアウト-全体(東4-6ホール_2021.09.03現在)



展示会エリア

- ENEX/DER Japan
- 再生可能エネルギー世界展示会



リアル会場レイアウト-全体(東4ホール_2021.09.03現在)



リアル会場レイアウト詳細(案)

従来よりも出展企業間のスペースを確保しています。
オンライン出展のみの企業様向け紹介スペースも確保する予定です。

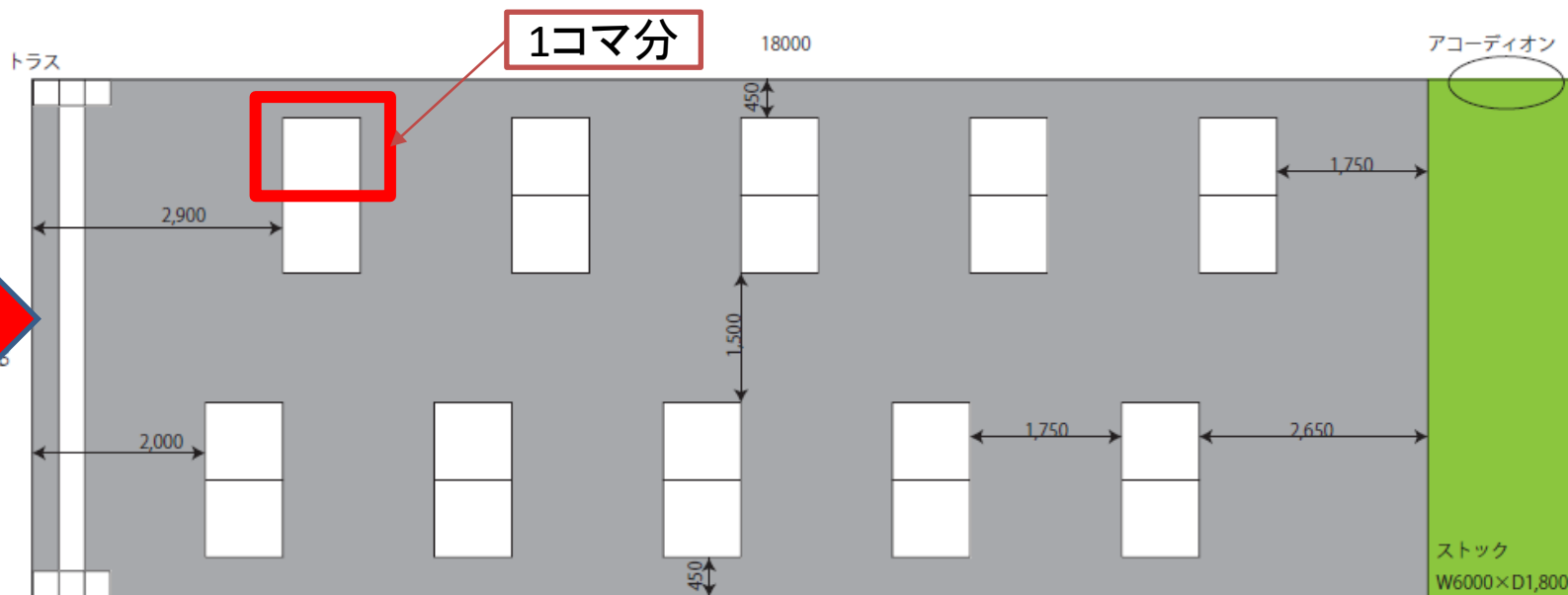
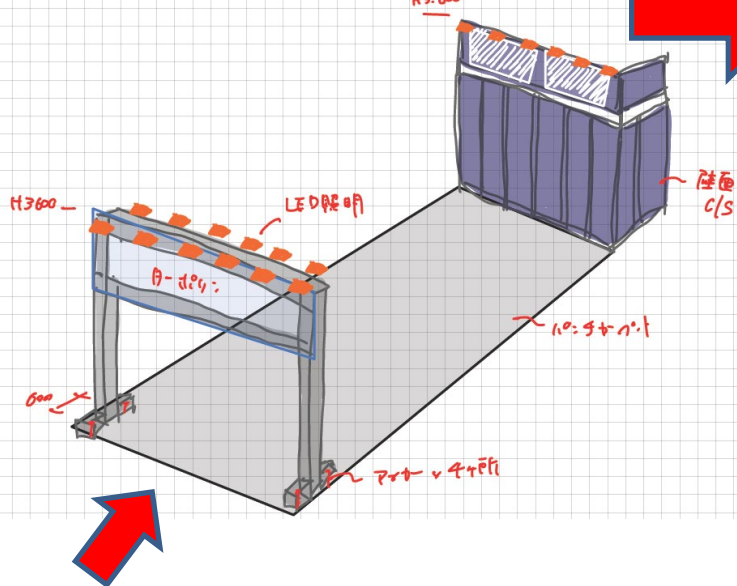
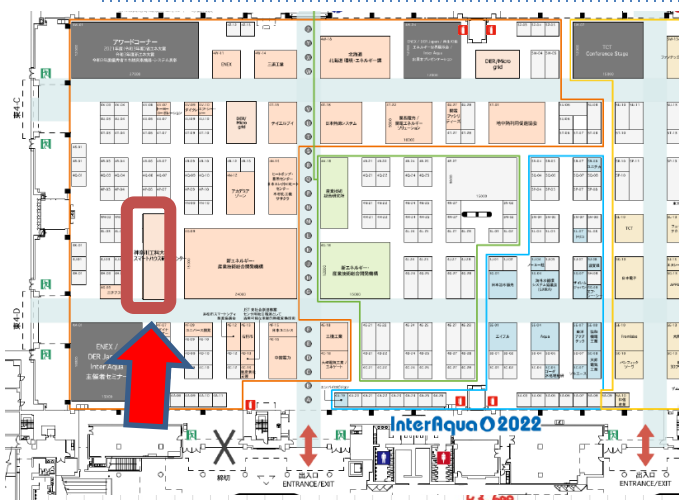

註) レイアウトは確定ではありません。
出展企業数などを勘案し変更する
可能性がございます。

ストックは上部看板にしたい



参考: ENEX2020レイアウト

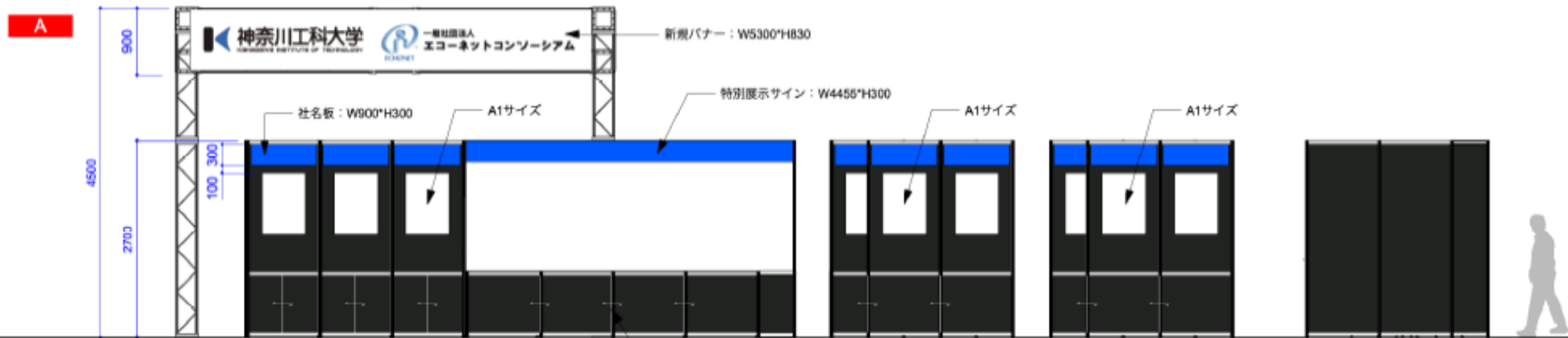
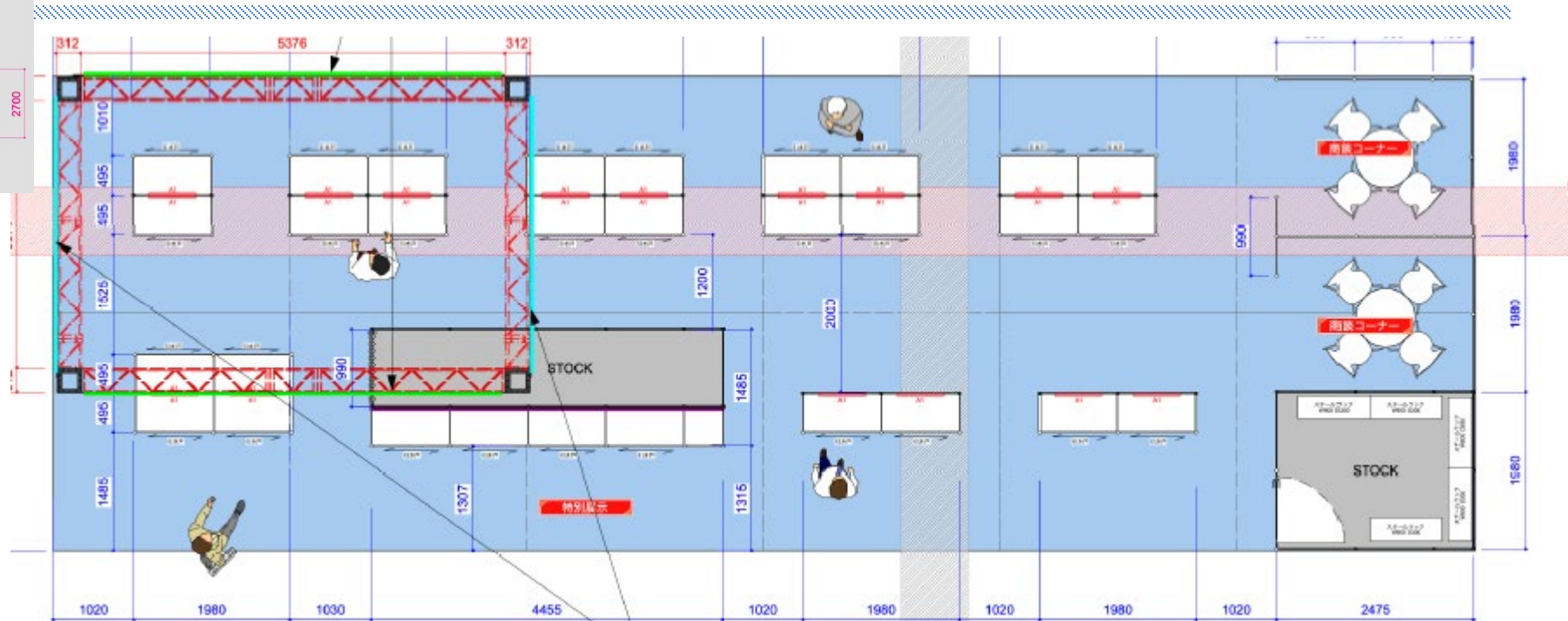
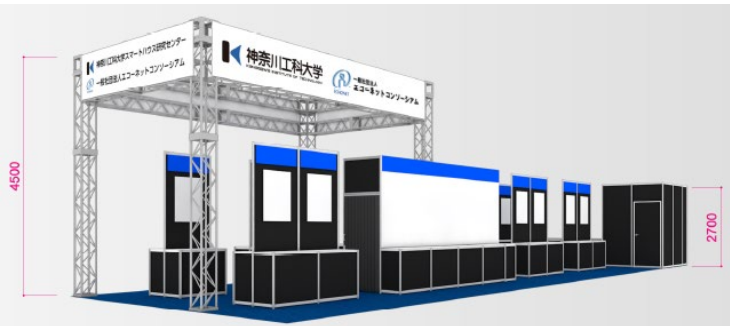

リアルセミナー会場での講演枠を確保

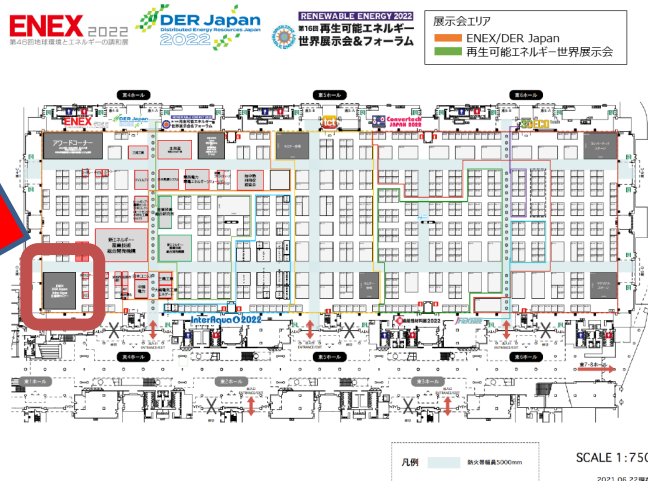

ハイブリッド出展申込の企業様で参加希望者数に応じてミニセミナー

場所：東京ビッグサイト東4ホールセミナースペース

日時：2022年1月28日(金)10:15～12:15

スケジュール(仮)

10:15～10:45 神奈川工科大学一色教授講演

10:45～11:15 積水化学工業株式会社様講演予定

11:15～11:45 エコーネットコンソーシアム様講演予定

11:45～12:15 出展企業ミニセミナー枠※

※30min ÷ 希望企業数 = 持ち時間

参考：前回(ENEX2022)ミニセミナー風景



開催日時：2019年2月1日(金) 13:00～14:30
 開催場所：南1ホール「エネルギーステージA」

12社がミニセミナーに参加。多くの方に傍聴していただきました。
 (セミナー会場約150席は満席、数十名の立ち見あり)

1) 日本電気計器検定所



2) 富士工業



7) 岡谷銅機



8) 文化シャッター



3) ナルテック



4) リンナイ



9) テュフラインランドジャパン



10) メディオテック



5) 大和電器



6) 日本システムウェア



11) エヌ・ティ・ティ・コムウェア



12) 西日本電信電話



オンライン展示機能①充実した展示情報の発信

出展者検索サイト



社名or製品名クリックで
各社詳細ページへ



製品・サービス
画像掲載

製品・サービス
資料掲載

製品・サービス
動画掲載

- 事前アポイントの受付
- 最大10件の製品情報掲載
 - テキスト(製品・サービス紹介文)
 - 画像
 - 資料(PDFなど)
 - 動画(URLを登録・サムネイル表示)
- 資料/動画閲覧者情報の取得

動画は、出展者様にて動画作成の上、出展者マイページ→公式ホームページ掲載原稿→フォーム覧にURLリンクを紐づけていただく形式となります。 ※ご利用される動画プラットフォーム (YouTube、Vimeo等) 指定はございません。

★ポイント★

資料/動画閲覧者情報は
出展者マイページから随時ご確認いただけます。

オンライン展示機能②資料/動画閲覧者情報の取得(名刺交換と同等)

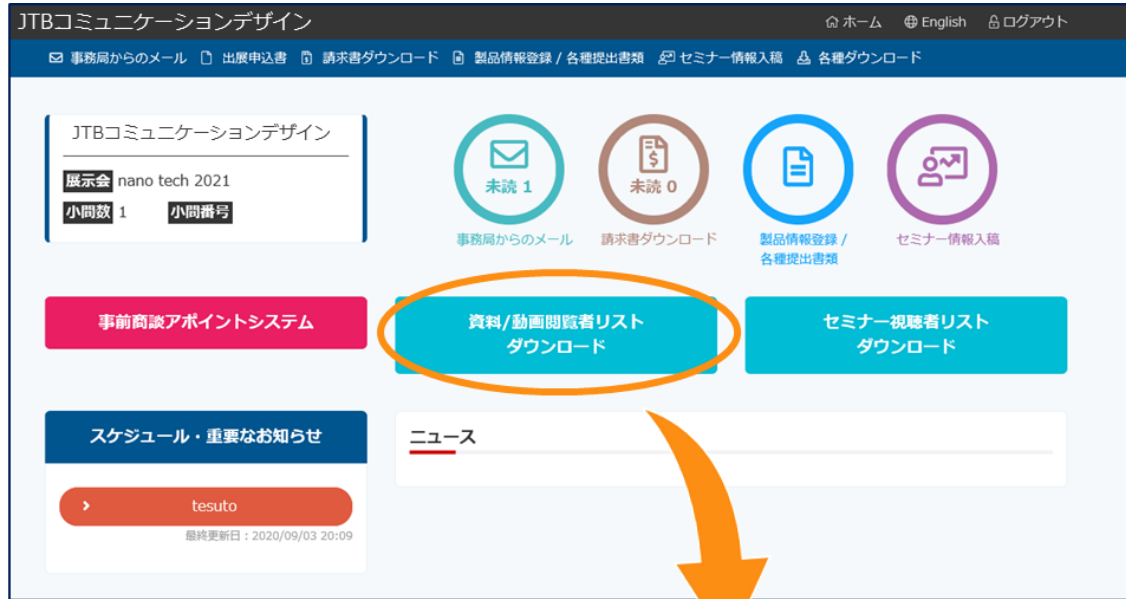

出展者マイページからいつでも
資料/動画閲覧者情報のリストをダウンロード可能

閲覧者情報として以下取得可能

- ・氏名
- ・会社名
- ・部署/役職
- ・住所
- ・電話番号
- ・メールアドレス
- ・業種/職種
- ・読取日
- ・閲覧した資料/動画のタイトル

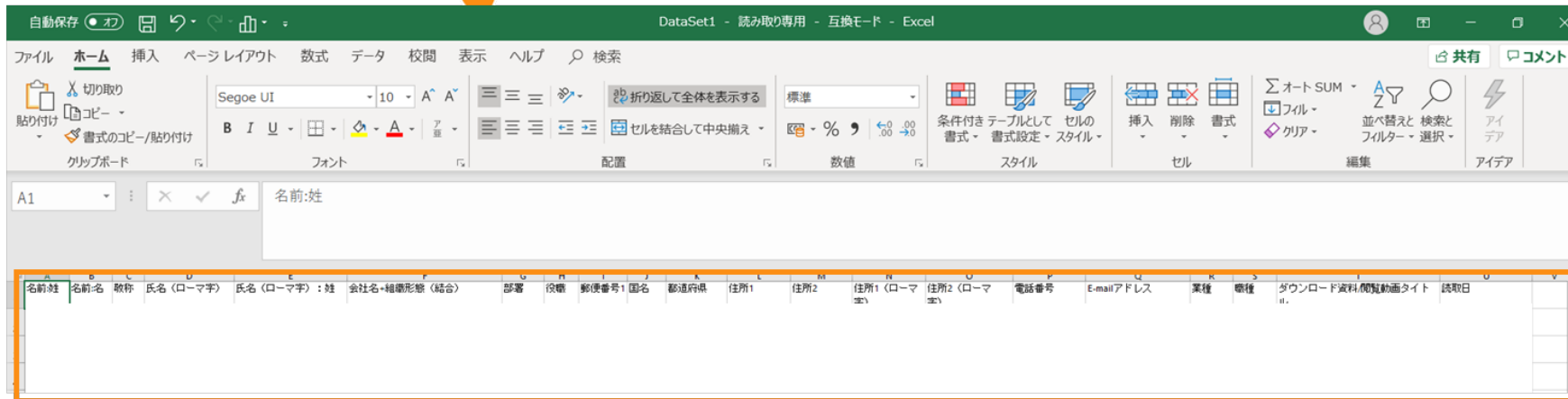

参考：昨年度オンライン展示会動線

ENEX2021公式Webサイト



当展示会（東京ビッグサイト）参加予定の皆様へ
出展は新型コロナウイルス感染症予防対策を徹底いたします
来場される皆様へのご案内はこちら

マスクの着用 検温の実施 手洗いの実施 フェース shields ディスタンス オンライン ツールの活用
ご来場の際は必ずマスクの着用をお願いします。参加当日に体調不良が見られる場合は、ご参加をお控えください。

来場者の皆様へ
事前来場登録はこちらから>>>
来場者専用サイト

「神奈川工科大学」で検索した結果を同じ共同出展企業一覧が表示されます

The screenshot shows the Kanagawa Institute of Technology website. The header includes the KAIT logo and 'KANAGAWA INSTITUTE OF TECHNOLOGY'. The main content area features the ENEX2021 logo and the text '神奈川工科大学スマートハウス研究センター / エコネットコンソーシアム ☆'. Below this, it lists the booth number '小間番号：2W-W14' and the participating companies: '共同出展者：エコネットコンソーシアム / 橋本チエイン / リンナイ / 日新システムズ / タイレクトパワー / 日本電気計器検定所 / ナルテック / テュフ ラインランド ジャパン / 西日本電信電話 / NextDrive / 日本システムウェア / 大和電器 / NTTコムウェア / デンケン / 積水化学工業 / 村田製作所 / インターネット・ビジネス・ジャパン'.

ECHONET Liteのさらなる普及を目指して

私たちはスマートハウス・HEMSの標準プロトコルである「ECHONET Lite」の相互接続性向上を目指した各種支援活動を行っております。具体的にはECHONET Liteを活用した各種研究や企業支援、サービス開発を支援するソフトウェアの配布、ECHONET Lite AIFの国際標準化活動などです。

誘導用バナーを設置

The banner features the Kanagawa Institute of Technology logo and text: '神奈川工科大学 KANAGAWA INSTITUTE OF TECHNOLOGY' and '一般社団法人 エコネットコンソーシアム'. On the right side, it says '小間番号 2W-W14 オンライン 出展中'.

スケジュール(2021年9月8日時点)

作業項目	9月	10月	11月	12月	1月
出展募集	9/30:×切				
出展者説明会	9月上旬	10月上旬	11月中旬	12月下旬	
運営作業	申込受付	レイアウト最終決定、	メルマガ配信	メルマガ配信	メルマガ配信
出展者作業	申込	オンライン展示準備	リアル展示準備、施工 関連情報確認完了	パネル制作×切	リアル展示準備

- ・出展社説明会動画配信(主催社公式サイトにて10月8日～)
- ・招待状発行(12月上旬に出展企業へ配布)
- ・VIP内覧会は実施予定(1日目or2日目でいずれかで調整中)



ONLINE
2021.11.26 ▶
2022.2.28
いつでもどこでもリモート参加

REAL
2022.1.26 ▶ 28
10:00-17:00
東京ビッグサイト
東4・5ホール&会議棟



出展申込書記入項目

1枚目(記入要)

神奈川工科大学スマートハウス研究センター/エコネットコンソーシアム共催ブース 出展者様専用
ENEX2022出展申込書

出展申込書送付先
 ENEX2022
 共催ブース出展事務局
(事務局所在地: 株式会社アロコンサービス 横浜・支店)
 FAX:03-5418-8063
 E-mail: sej@sh-center.org

出展申込締切: 2021年9月30日(木)

※数日にENEX2022共催ブース出展事務局の「個人情報取り扱いについて」に関する記載が「PDF」でご確認ください。
 同意する

※記載した個人情報、ENEX/DER Japan2022事務局(株式会社JTBエクスパシオ)に提供するため、出展規約の遵守と下記URLの「個人情報の取り扱い」について同意の上、ENEX/DER Japan2022へ出展申込書を送付する(www.jtb.co.jp/ea2/privacy_policy.html)

別添

※必須
 会社名(和文) ※必須
 会社名(英文) ※必須

ご連絡先 ※必須
 TEL: _____
 FAX: _____

アリガテ:
 氏名: _____
 所属: _____
 役職: _____
 E-mail: _____

連絡担当者 ※必須

※該当する項目の□に印を付けて下さい

ブース申込 ※必須
 エコネットコンソーシアム会員出展 ※ブース出展はオンライン展示サービスが含まれています
 ブース出展 1小間 15万円(税込) ブース出展 2小間 20万円(税込)
 オンライン出展 5万円(税込)

エコネットコンソーシアム非会員出展 ※ブース出展はオンライン展示サービスが含まれています
 ブース出展 1小間 20万円(税込) ブース出展 2小間 25万円(税込)
 オンライン出展 7万円(税込)

出展内容 ※任意

〒(郵便番号) _____ 受付番号 _____ 印 日 事務所の印

※印刷名: ENEX2022エコネットコンソーシアム事務局(神奈川工科大学スマートハウス研究センター) 共催ブース 事務局
 E-mail: sej@sh-center.org TEL:050-3572-2117 FAX:03-5418-8063

KAIT事務局との「個人情報の取り扱いについて」の同意にチェック

主催社との「個人情報の取り扱いについて」の同意にチェック

申込する皆様の情報、出展形態、コマ数を記入してください

2枚目(記入不要・内容確認要)

個人情報の取り扱いについて

株式会社アロコンサービスは「個人情報の保護に関する法律」並びに株式会社アロコンサービス個人情報保護方針に基づき、お客様の個人情報を以下のご同意に基づき、保護に努めております。お客様におかれましては、予めこれらをご了承の上、個人情報をご提供いただきますようお願いいたします。

株式会社アロコンサービス

1. 管理事業者
 株式会社アロコンサービスENEX/DER Japan2022共催ブース出展事務局 松澤佳郎
 連絡先: 050-3572-2117
 メールアドレス: sej@sh-center.org

2. 個人情報の利用目的
 お預けした個人情報は本展示会・カンファレンス・セミナーへの出展・参加に関する各種手続き、メール配信のために使用します。

3. 第三者への提供
 お預けした個人情報は、共催ブース運営者である、神奈川工科大学スマートハウス研究センターおよび、一般社団法人エコネットコンソーシアムに情報を提供致します。

4. ご本人からのお申し出への対応
 ご本人からの、開示、内容の訂正、追加又は削除、利用目的の通知、利用の停止、消去及び第三者への提供の停止のお求めにつきましては対応いたします。上記の個人情報管理者までご連絡ください。

お問い合わせ先
 株式会社アロコンサービス
 〒108-0073東京都港区三田5-2-18-313
 TEL: 050-3572-2117
 FAX: 03-5418-8063
 メールアドレス: sej@sh-center.org

出展申込は9月13日(月)AMから受付開始

- ・9月13日(月)午前中にメルマガ配信 & 出展募集Webページを公開します。
申込書は出展募集Webページからダウンロード
 - ・出展レイアウト位置(オンライン出展の方も会場内パネル展示位置)は、
申込受付順で決定させていただきます。
 - ・出展レイアウトに関しては10月上旬に説明会を実施し、各社希望を確認した上で決定します。
 - ・ミニセミナー希望者の講演順も申込受付順での要望反映予定です
 - ・申込受付〆切の9月30日(木)中までは出展形態の変更を受付ます。
- ※新型コロナウイルス感染症の状況によって、申込締め切りや出展形態変更の受付を延長する可能性がございますので予めご了承ください



ご参加お待ちしております！



Appendix



前回オンライン展示の来場アクセス結果

公式サイト
訪問ユーザー数

23,023 ユニークユーザー



出展者検索サイト
総ページビュー数

37,016 ページビュー



出展各社詳細ページ
ページビュー数

平均 211 ページビュー



資料ダウンロード数
平均 20.1 件
※ 1製品あたり

動画再生回数
平均 18.7 回
※ 1製品あたり



オンライン展示コンテンツでの連携(案)

HEMS認証支援センターのMRサービスを新規開発中
(VRスペース内に出展企業製品・サービスの紹介を検討中)

<https://my.matterport.com/show/?m=e2kkxuA6vKG>

